

Bedienungsanleitung Busch-Welcome®

Busch-Welcome®
83210-AP-xxx
Innenstation Audio

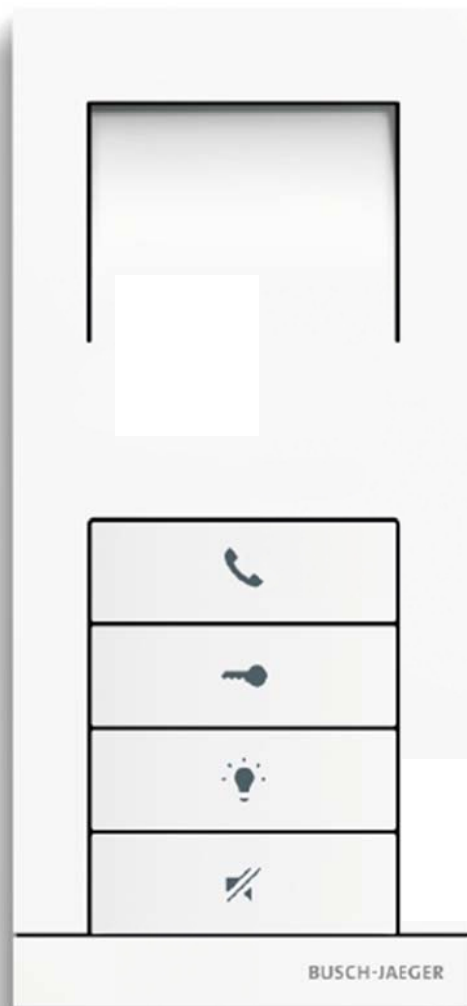

1	Sicherheit	3
2	Bestimmungsgemäßer Gebrauch	3
3	Umwelt	3
4	Anwenderhandbuch	3
5	Bedienung	4
5.1	Normaler Betrieb	4
5.1.1	Im Gespräch	4
5.1.2	Ein Anruf liegt an	5
5.2	Gerät einstellen	6
5.2.1	Hinterlegte Einstellungen	6
5.2.2	Abschlusswiderstand	7
5.2.3	Master/Slave Schalter setzen	8
6	Technische Daten	9
7	Aufbau und Funktion	9
7.1	Funktions- und Ausstattungsmerkmale	9
8	Montage und elektrischer Anschluss	10
8.1	Anforderungen an den Installateur	10
9	Adressierung	13
9.1	Adressierung der Stationen	13
9.1.1	Potenziometer	13
9.1.2	Einstellung der Adresse der Außenstation	13
9.1.3	Zuordnung der Klingeltaster einer Außenstation zu einer Wohnung	13
9.1.4	Einstellung der Adresse der Innenstation	13
9.1.5	Einstellung der „Standard-Außenstation“	14
9.2	Video zur Adressierung des Gerätes	17

1 Sicherheit



Warnung

Elektrische Spannung !

Lebensgefahr und Brandgefahr durch elektrische Spannung in Höhe von 230 V.

- Arbeiten am 230 V-Netz dürfen nur durch Elektrofachpersonal ausgeführt werden!
- Vor Montage / Demontage Netzspannung freischalten!

2 Bestimmungsgemäßer Gebrauch

Das Gerät ist ausschließlich für den im Kapitel „Aufbau und Funktion“ erläuterten Gebrauch mit den gelieferten und zugelassenen Komponenten bestimmt.

3 Umwelt



Denken Sie an den Schutz der Umwelt !

Gebrauchte Elektro- und Elektronikgeräte dürfen nicht zum Hausabfall gegeben werden.

- Das Gerät enthält wertvolle Rohstoffe, die wieder verwendet werden können. Geben Sie das Gerät deshalb an einer entsprechenden Annahmestelle ab.

Alle Verpackungsmaterialien und Geräte sind mit Kennzeichnungen und Prüfsiegeln für die sach- und fachgerechte Entsorgung ausgestattet. Entsorgen Sie Verpackungsmaterial und Elektrogeräte bzw. deren Komponenten immer über die hierzu autorisierten Sammelstellen oder Entsorgungsbetriebe.

Die Produkte entsprechen den gesetzlichen Anforderungen, insbesondere dem Elektro- und Elektronikgerätegesetz und der REACH-Verordnung.

(EU-Richtlinie 2002/96/EG WEEE und 2002/95/EG RoHS)

(EU-REACH-Verordnung und Gesetz zur Durchführung der Verordnung (EG) Nr.1907/2006)

4 Anwenderhandbuch

Ausführliche Informationen für die Planung von Busch-Welcome®-Anlagen finden Sie im Anwenderhandbuch. Download unter www.Busch-Jaeger.de.

5 Bedienung

5.1 Normaler Betrieb

5.1.1 Im Gespräch



Abb. 1:

Sprechen

Nr.	Funktion
1	Drücken Sie zum Beenden des Gesprächs auf den ersten Taster.
2	Drücken Sie zum Öffnen der Tür auf den zweiten Taster.
3	Drücken Sie zum Einschalten der Beleuchtung auf den dritten Taster.
4	Drücken Sie zum Stummschalten des Gesprächs auf den vierten Taster. – Ihr Gesprächspartner kann sie nicht hören. – Drücken Sie zum Weiterführen des Gesprächs auf den vierten Taster.

5.1.2 Ein Anruf liegt an

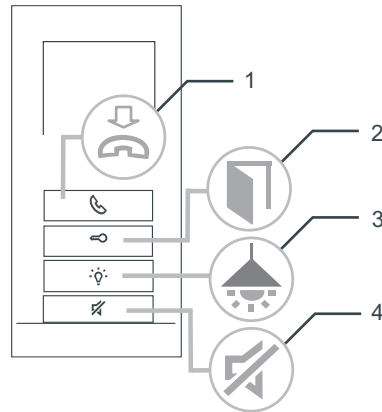
Drücken Sie zum Annehmen des Gesprächs auf den ersten Taster (1).



Abb. 2:

Hören

Nr.	Funktion
1	Drücken Sie zum Annehmen des Gesprächs auf den ersten Taster.
2	Drücken Sie zum Öffnen der Tür auf den zweiten Taster.
3	Drücken Sie zum Einschalten der Beleuchtung auf den dritten Taster.
4	Es liegt kein Anruf an: Drücken Sie zum Abstellen / Einschalten der Türklingel auf den vierten Taster.
5	Ankommender Anruf: Drücken Sie zum Ablehnen des Gesprächs auf den vierten Taster.

5.2 Gerät einstellen

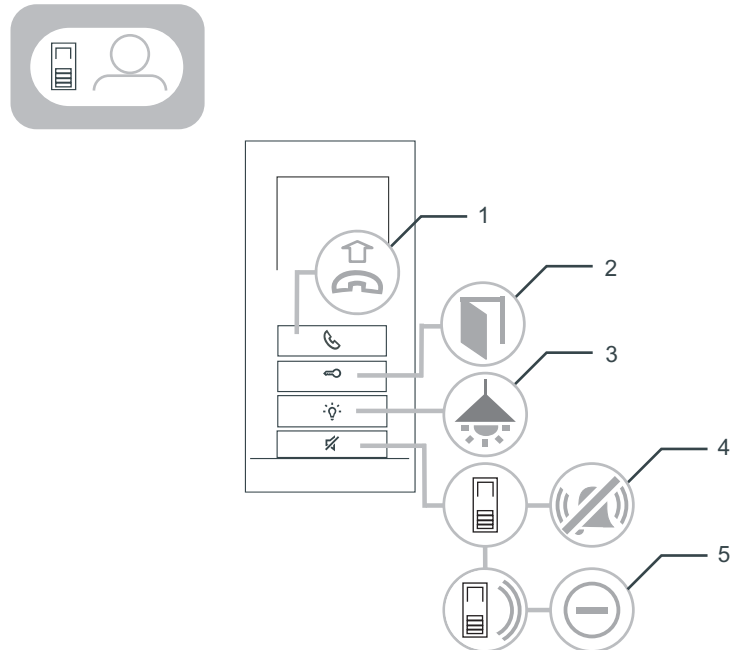
Neben der normalen Bedienung stellen sie über die Tasten das Gerät auf Ihre Wünsche ein. Zum Wechseln in die Geräteeinstellungen drücken Sie für drei Sekunden auf die Licht-Taste. Im Folgenden finden Sie die Einstellungsmöglichkeiten, nachdem sie in die Geräteeinstellungen gewechselt haben.

5.2.1 Hinterlegte Einstellungen



Abb. 3:

Nr.	Funktion
1	Wählen Sie über diese Taste die Art des Ruftons der Etagentür aus. – Es stehen fünf Ruftöne zur Verfügung.
2	Wählen Sie über diese Taste die Art des Ruftons der Haustür aus. – Es stehen fünf Ruftöne zur Verfügung.
3	Stellen Sie über diese Taste die Lautstärke des Ruftons der Etagentür zusammen mit der Haustür ein. Führen Sie dazu die folgenden Schritte durch: 1. Drücken Sie die Taste „Sprechverbindung“ (1.) ein mal. 2. Stellen Sie über die Taste „Stummschaltung“ (2.) die Lautstärke ein. – Es stehen fünf Lautstärken zur Verfügung. – Eine getrennte Einstellung ist nicht möglich
4	Drücken sie zum Wechsel in die Geräteeinstellungen für drei Sekunden auf die Licht-Taste. – Im Modus Geräteeinstellungen leuchten alle Tasten grün.
5	Drücken sie zum Wechsel in den Normalbetrieb für drei Sekunden auf die Licht-Taste. – Die neuen Einstellungen sind gespeichert.

5.2.2 Abschlusswiderstand

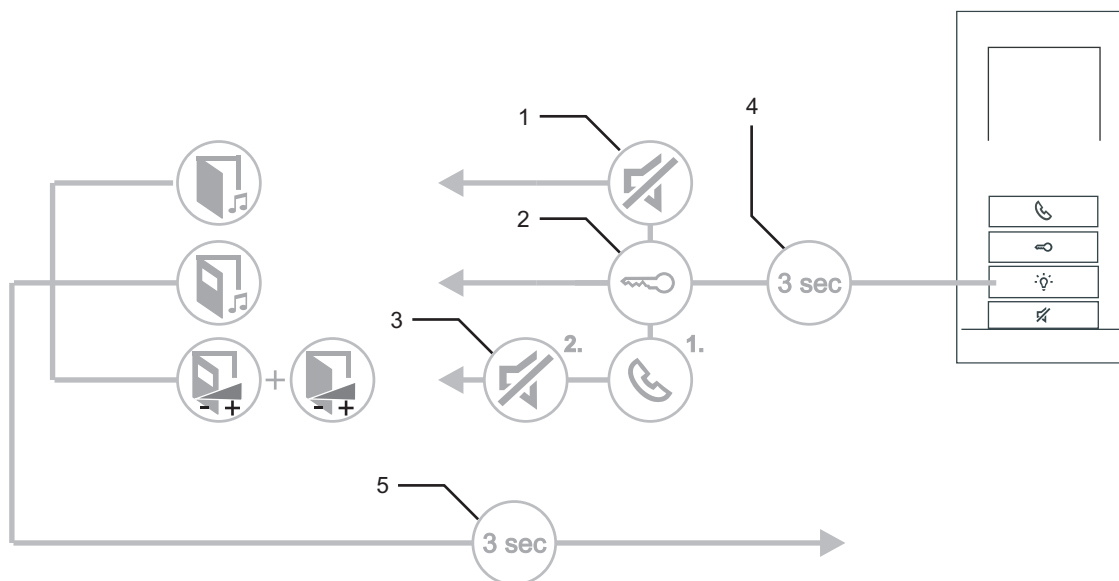

Abb. 4: Abschlusswiderstand (2)

In reinen Audioinstallationen muss der Abschlusswiderstand immer ausgeschaltet sein „OFF“. In Videoinstallationen oder gemischten Audio- und Videoinstallationen muss der Abschlusswiderstand bei dem letzten Gerät eines Zweiges eingeschaltet werden „ON“.

<p>ON</p> <p>1 2</p>	<p>Abschlusswiderstand in Stellung „OFF“.</p>
<p>ON</p> <p>1 2</p>	<p>Abschlusswiderstand in Stellung „ON“.</p>

5.2.3 Master/Slave Schalter setzen

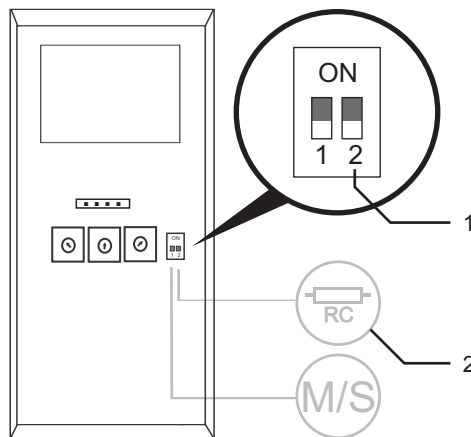



Abb. 5: Master / Slave (2)

In jeder Wohnung muss eine Station „Master“ sein. Alle weiteren Innenstationen in derselben Wohnung müssen „Slave“ sein.

<p>ON</p>  <p>1 2</p>	<p>Master / Slave in Stellung „Slave“.</p>
<p>ON</p>  <p>1 2</p>	<p>Master / Slave in Stellung „Master“.</p>

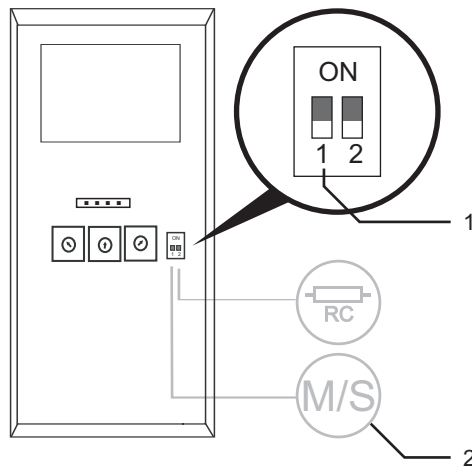
6 Technische Daten

Allgemein	
Betriebstemperatur	-5 ... +40 °C
Schutzart (nur bei entsprechendem Einbau)	IP 30
Klemmen eindrätig	2 x 0,6 mm ² ... 2 x 1 mm ²
Klemmen feindrätig	2 x 0,6 mm ² ... 2 x 0,75 mm ²
Busspannung	15 V DC ... 30 V DC
Maße (H x B x T)	175 mm x 81 mm x 22 mm

7 Aufbau und Funktion

7.1 Funktions- und Ausstattungsmerkmale

Die Innenstation Audio dient als Endgerät für die Kommunikation mit den Busch-Welcome® Außenstationen.

Die Innenstation 83210-AP-xxx ist Teil des Busch-Welcome® Türkommunikationssystems und arbeitet ausschließlich mit Komponenten aus diesem System zusammen. Das Gerät darf nur in trockenen Innenräumen installiert werden.

Die Innenstation Audio hat eine Freisprechfunktion und die Freisprechlautstärke ist einstellbar. Über die Schnellzugriffstasten ist das Türöffnen, das Stummschalten und das Licht zu bedienen. Fünf unterschiedliche Klingeltöne für einen Tür- oder Etagenruf stehen zur Auswahl.

8 Montage und elektrischer Anschluss



Warnung

Elektrische Spannung !

Lebensgefahr durch elektrische Spannung in Höhe von 230 V bei Kurzschluss auf der Niederspannungsleitung.

- Niederspannungs- und 230 V-Leitungen dürfen nicht gemeinsam in einer UP-Dose verlegt werden!

8.1 Anforderungen an den Installateur



Warnung

Elektrische Spannung !

Installieren Sie die Geräte nur, wenn Sie über die notwendigen elektrotechnischen Kenntnisse und Erfahrungen verfügen.

- Durch unsachgemäße Installation gefährden Sie Ihr eigenes Leben und das der Nutzer der elektrischen Anlage.
- Durch unsachgemäße Installation können schwere Sachschäden, z. B. Brand, entstehen.

Notwendige Fachkenntnisse und Bedingungen für die Installation sind mindestens:

- Wenden Sie die „Fünf Sicherheitsregeln“ an (DIN VDE 0105, EN 50110):
 1. Freischalten;
 2. gegen Wiedereinschalten sichern;
 3. Spannungsfreiheit feststellen;
 4. Erden und Kurzschließen;
 5. Benachbarte, unter Spannung stehende Teile abdecken oder abschränken.
- Verwenden Sie die geeignete persönliche Schutzausrüstung.
- Verwenden Sie nur geeignete Werkzeuge und Messgeräte.
- Prüfen Sie die Art des Spannungsversorgungsnetzes (TN-System, IT-System, TT-System), um die daraus folgenden Anschlussbedingungen (klassische Nullung, Schutzerdung, erforderliche Zusatzmaßnahmen etc.) sicherzustellen.



Warnung

Elektrische Spannung !

Lebensgefahr und Brandgefahr durch elektrische Spannung in Höhe von 230 V.

- Arbeiten am 230 V-Netz dürfen nur durch Elektrofachpersonal ausgeführt werden!
- Vor Montage / Demontage Netzspannung freischalten!



Abb. 6: Montage

Schritt 1

1. Nehmen Sie die Geräteoberseite ab.
2. Klappen Sie die Geräteoberseite nach oben.

Schritt 2

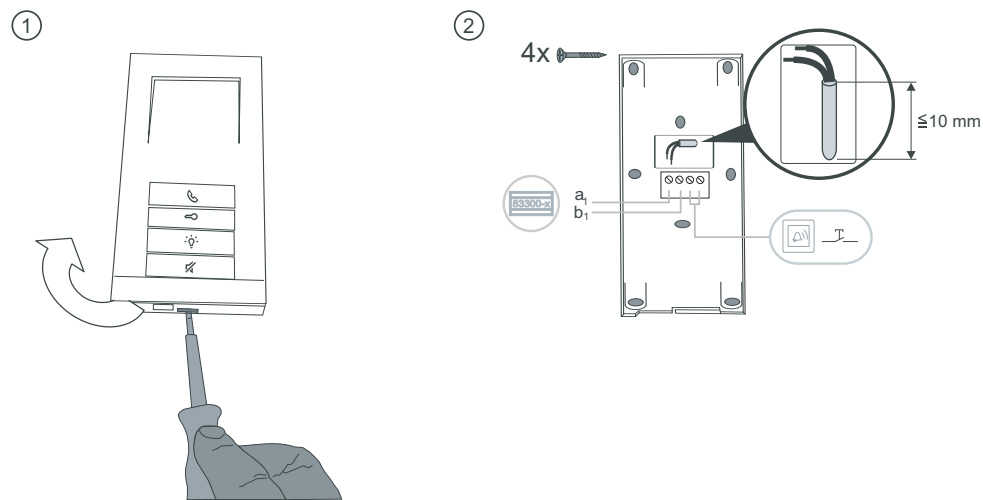
3. Schließen Sie das Gerät elektrisch an.
Das Kabel sollte nicht länger als 10 mm sein.

Symbol	Funktion
	a ₁ b ₁
	Klingeltaster Anschluss

4. Schrauben Sie das Gerät mit 4 Schrauben an die Wand.







Abb. 7: Montage

Schritt 3

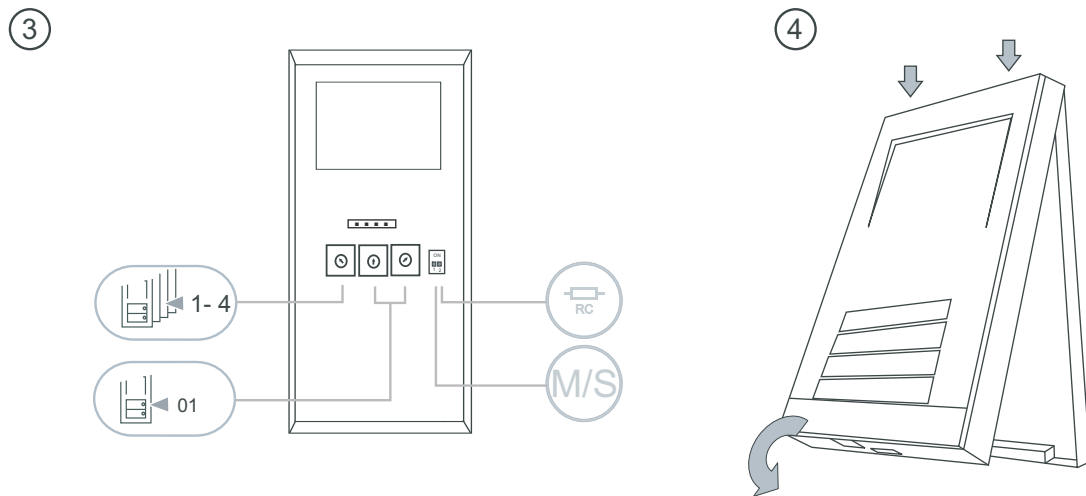
Symbol	Funktion
 1-4	Der linke Poti auf einer Außenstation gibt die Adresse dieser Station an. – Siehe auch Kapitel „Adressierung“ auf Seite 13.
 01	Die nächsten beiden Potis geben die Adresse des obersten Klingeltasters dieser Station an. Die darunterliegenden Klingeltaster werden automatisch (fortlaufend) weiter nummeriert. – Siehe auch Kapitel „Adressierung“ auf Seite 13.
 RC	Siehe Kapitel „Abschlusswiderstand“ auf Seite 7.
 M/S	Siehe Kapitel „Master/Slave Schalter setzen“ auf Seite 8.

Schritt 4

Stecken Sie die Geräteoberseite wieder von oben auf.

9 Adressierung

9.1 Adressierung der Stationen

9.1.1 Potenziometer

Vor Installation einer Anlage muss diese Adressiert werden.

Für dieses „Adressieren“ sind auf der Rückseite der Geräte drei Potenziometer angebracht. An jedem Potenziometer lassen sich die Ziffern 0 bis 9 einstellen.



Abb. 8: Potenziometer zur Einstellung der Stationen

Außenstation:

Das linke Potenziometer (1) auf einer Außenstation gibt die Adresse dieser Station an.

Die nächsten beiden Potenziometer (2) die Adresse des **obersten** Klingeltasters dieser Station. Die darunterliegenden Klingeltaster werden automatisch (fortlaufend) weiter nummeriert.

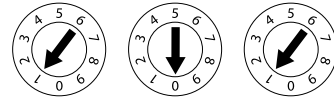

Abb. 9: Funktion der Potenziometer

Innenstation:

Das linke Potenziometer (3) der Innenstation gibt die Adresse der bevorzugten Außenstation an. Die nächsten beiden Potenziometer (4) die Adresse dieser Innenstation.

9.1.2 Einstellung der Adresse der Außenstation

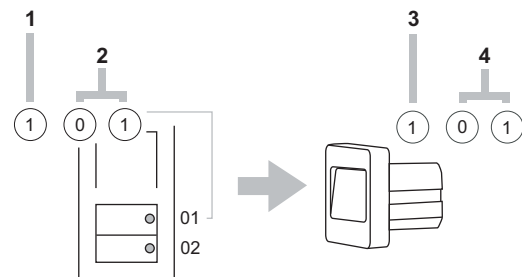
An den Außenstationen und den dazugehörigen Schaltaktoren für Tür und Licht erfolgt über das Einstellen der Adresse die Zuweisung zu einem der vier Eingänge der Anlage.

Dazu wird das Potenziometer Haus / Außen auf eine Adresse zwischen 1 und 4 eingestellt. Das Potenziometer befindet sich auf der Rückseite der Außenstation bzw. auf der Vorderseite des REG-Schaltaktors.

9.1.3 Zuordnung der Klingeltaster einer Außenstation zu einer Wohnung

Die Klingeltaster einer Außenstation sind von oben nach unten bzw. links nach rechts fortlaufend den Wohnungen mit den Adressen 01, 02 usw. zugeordnet.

Diese einfache Zuordnung gilt auch bei mehreren Außenstationen in einer Anlage. So ist in Abb. 11 auf Seite 15 in jeder Außenstation der Taster A der Wohnung 01 zugeordnet usw.

Diese Werkseinstellung ist über zwei Potenziometer an der Rückseite der Außenstation festgelegt. Das mittlere Potenziometer muss auf „0“ und das rechte auf „1“ stehen.

9.1.4 Einstellung der Adresse der Innenstation

An den Innenstationen wird über die Einstellung der Adresse die Wohnung zugewiesen. Innerhalb einer Anlage können bis zu 99 Wohnungen adressiert werden. In jeder können sich bis zu vier gleichberechtigte Innenstationen mit derselben Adresse befinden.

Beim Drücken der zugeordneten Klingeltaste werden die vier Innenstationen gerufen. Die Adresse einer Innenstation (z. B. „15“) wird mithilfe der Potenziometer an den Innenstationen eingestellt, wobei der mittlere die Zehnerstelle (hier „1“) und der rechte die Einerstelle (hier „5“) angibt. Die Potenziometer befinden sich an der Rück- bzw. Außenseite der Innenstationen.

9.1.5 Einstellung der „Standard-Außenstation“

Bei mehreren Außenstationen in einer Anlage muss an den Innenstationen die „Standard-Außenstation“ eingestellt werden.

Hierzu wird das Potenziometer STATION auf die Adresse der Standard-Außenstation eingestellt – zwischen 1 und 4.

Das Potenziometer befindet sich an der Rückseite der Innenstationen.



Abb. 10: Werksseitige Zuordnung der Klingeltaster

Nr.	Bezeichnung
1	Wohnung 01
2	Wohnung 01
3	Außenstation
4	Wohnung 09
5	Wohnung 10

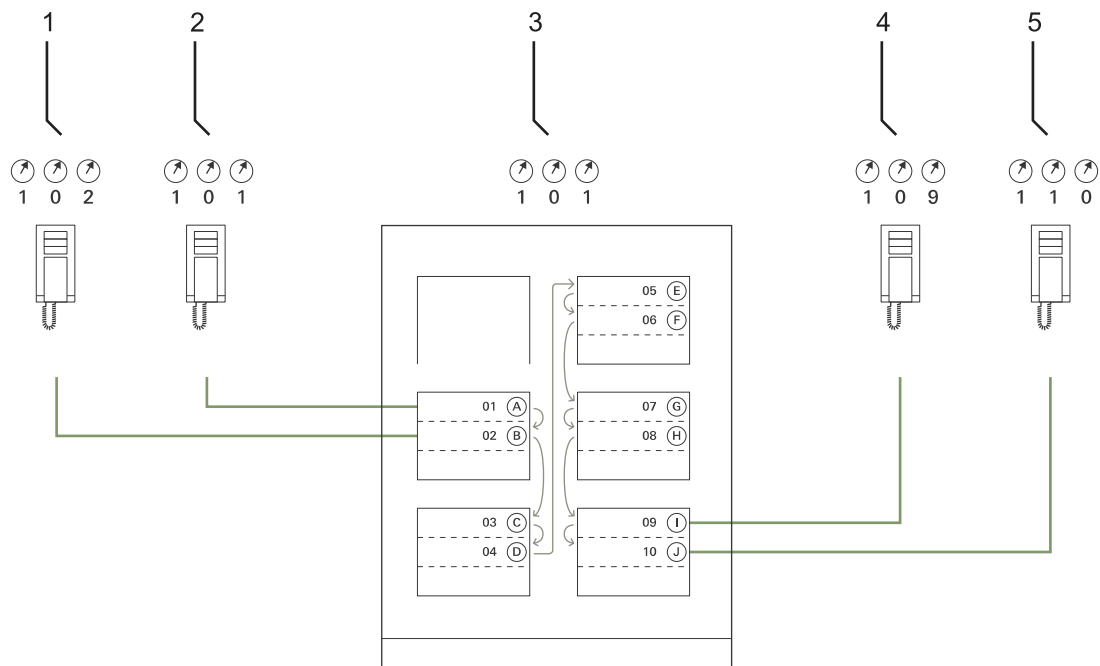

Abb. 11: Mehrere Außenstationen mit identischer Belegung

Nr.	Bezeichnung
1	Außenstation Haupteingang
2	Außenstation Nebeneingang
3	Wohnung 01
4	Wohnung 02
5	Wohnung 03

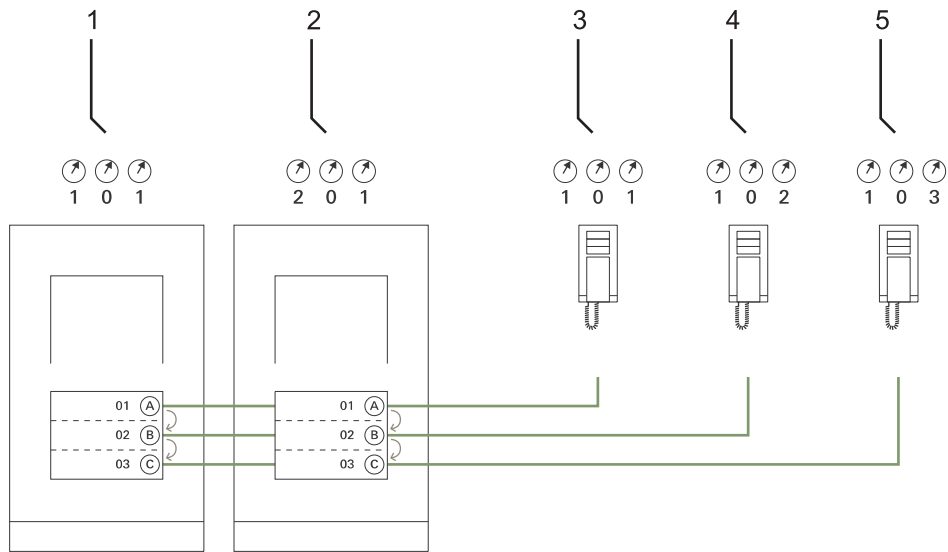

Abb. 12: Mehrere Außenstationen mit identischer Belegung

Nr.	Bezeichnung
1	Wohnung 01
2	Wohnung 02
3	Außenstation linkes Gebäude
4	Außenstation Toreinfahrt
5	Außenstation rechtes Gebäude
6	Wohnung 03
7	Wohnung 04

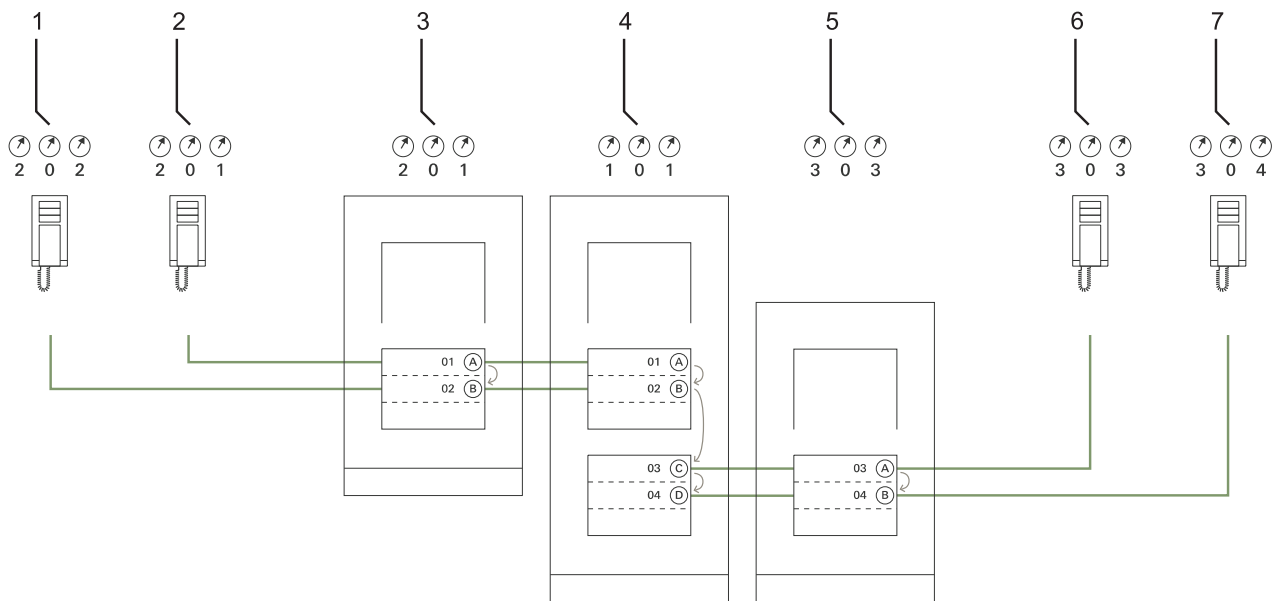

Abb. 13: Adressierung 83210

Bei Außenstationen:

Stellen Sie mit dem linken Wahlschalter 1 die Adresse der Außenstation ein (1 bis 4).

Stellen Sie dann mit den beiden anderen Wahlschaltern 2 die Adresse (Zehner- und Einerstelle z.B. 01) des ersten Klingeltasters der Außenstation ein. Die darunterliegenden Klingeltaster werden fortlaufend nummeriert.

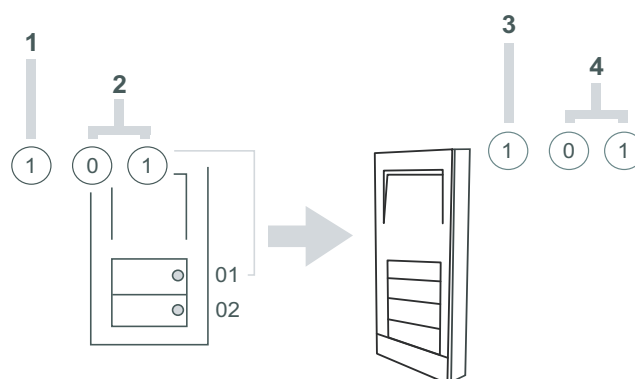
Bei Innenstationen:

Stellen Sie mit dem linken Wahlschalter 3 die Adresse der Standard-Außenstation (1 bis 4) ein.

Stellen Sie dann mit den beiden anderen Wahlschaltern 4 die Adresse (Zehner- und Einerstelle z.B. 01) der Innenstation ein.

9.2 Video zur Adressierung des Gerätes



Video zur Adressierung des Gerätes





Projektname: _____

Einbauort Außenstation: _____

			
Etage 02	01		

Ein Unternehmen der ABB-Gruppe

Busch-Jaeger Elektro GmbH

Postfach
58505 Lüdenscheid

Freisenbergstraße 2
58513 Lüdenscheid
Deutschland

www.BUSCH-JAEGER.de

info.bje@de.abb.com

Zentraler Vertriebsservice:

Tel.: +49 2351 956-1600

Fax: +49 2351 956-1700

Hinweis

Technische Änderungen sowie Inhaltsänderungen dieses Dokuments behalten wir uns jederzeit ohne Vorankündigung vor.

Bei Bestellungen gelten die vereinbarten detaillierten Angaben. ABB übernimmt keinerlei Verantwortung für eventuelle Fehler oder Unvollständigkeiten in diesem Dokument.

Wir behalten uns alle Rechte an diesem Dokument und den darin enthaltenen Themen und Abbildungen vor. Vervielfältigung, Bekanntgabe an Dritte oder Verwendung des Inhaltes, auch auszugsweise, ist ohne vorherige schriftliche Zustimmung durch ABB verboten.

Copyright© 2013 Busch-Jaeger Elektro GmbH

Alle Rechte vorbehalten